



Beton Cave Olivi srl

Sede Legale: 58014 Manciano (GR) Loc. Pianetti

Tel. 0564/602690 – Fax 0564/602553

Email: commerciale.bco@gmail.com

Email: amministrazione.bco@gmail.com

Sede Secondaria: 58014 Manciano (GR) Loc. La Sgrilla

Tel. 0564/609918 – Fax 0564/609663

Email: manufatti.bco@gmail.com

P.IVA/C.FISC: 00919060533



CATALOGO GENERALE LISTINO PREZZI MANUFATTI

Nr. 14 - GENNAIO 2019

COPERCHI E CHIUSINI

x	Chiusino a botola normale.....	pag. 5
x	Chiusino a botola rinforzato.....	pag. 5
x	Chiusino circolare per pozzi e fosse.....	pag. 6
x	Chiusino con tappo pedonale.....	pag. 6
x	Chiusino con tappo pedonale grigliato.....	pag. 7
x	Soletta carrabile grigliata.....	pag. 7
x	Soletta carrabile senza chiusino con luce circolare.....	pag. 8
x	Soletta carrabile senza chiusino con luce quadrata.....	pag. 8
x	Soletta carrabile senza chiusino con luce quadrata decentrata.....	pag. 9
x	Soletta carrabile "cieca".....	pag. 9

MANUFATTI PER LINEA ELETTRICA

x	Basamento per palo Enel.....	pag. 13
---	------------------------------	---------

MANUFATTI PER OPERE STRADALI

x	Cordolo New Jersey.....	pag. 19
x	Cordolo Mini New Jersey.....	pag. 19
x	Cordolo per marciapiede.....	pag. 20
x	Cordolo forato per marciapiede.....	pag. 21
x	Cordolo fermaruota.....	pag. 21
x	Cunetta francese con cordolo.....	pag. 22
x	Plinto palo per illuminazione.....	pag. 22

PAVIMENTAZIONE E CONTENIMENTO SCARPATE

x	Alpinum Colorato.....	pag. 25
x	Alpinum Normale.....	pag. 25
x	Ecoblock.....	pag. 26
x	Ecoblock colorato cotto.....	pag. 26
x	Lastra per pavimentazione.....	pag. 27
x	Inserto.....	pag. 29-30

POZZETTI E PROLUNGHE

x	Pozzetto.....	pag.33
x	Pozzetto circolare.....	pag. 33

x	Pozzetto portante.....	pag. 34
x	Prolunga.....	pag. 34
x	Prolunga circolare.....	pag. 35
x	Prolunga portante.....	pag. 35

REGIMAZIONE ACQUE

x	Canale armato.....	pag. 41
x	Canale per rivestimento fossi.....	pag. 41
x	Canale con bordo antiusura per griglia.....	pag. 42
x	Canale per griglia	pag. 42
x	Griglia zincata in classe B125.....	pag. 42
x	Canaletta embrice.....	pag. 43
x	Tubo in cemento.....	pag. 43
x	Mezzo tubo.....	pag. 44
x	Tubo spessorato.....	pag. 44

TRATTAMENTO ACQUE

x	Anello per pozzi e fosse.....	pag. 47
x	Anello perdente.....	pag. 47
x	Desoleatore.....	pag. 48
x	Fondo per pozzi e fosse	pag. 48
x	Fossa Imhoff.....	pag. 49
x	Elemento decantatore per fosse.....	pag.50
x	Tabella volumi fosse imhoff.....	pag.50

ZOOTECNIA

x	Vasca (Abbeveratoio).....	pag. 53
x	Mangiatoia grande.....	pag. 53
x	Mangiatoia grande chiusa.....	pag. 54
x	Mangiatoia grande con elemento di testata.....	pag. 54
x	Mangiatoia media.....	pag. 55
x	Mangiatoia media chiusa.....	pag. 55
x	Mangiatoia media con elemento di testata.....	pag. 56
x	Mangiatoia piccola.....	pag. 56

ARREDO URBANO

x Fioriera.....pag. 59

MANUFATTI SPECIALI

x Modulo per barriere sommerse e riproduzione ittica.....pag. 63

INFORMAZIONI DI VENDITA

- *Sui manufatti acquistati presso la nostra sede in Loc. Pianetti di Montemerano – Manciano (GR), è previsto un supplemento di costo pari ad € 1,20 al quintale + IVA di legge.*
 - *La cauzione per i pallet a rendere è pari ad € 6,50 +IVA.
In caso di restituzione dei bancali, il costo sostenuto verrà detratto con Nota di Credito e scomputato nel prossimo pagamento.*
 - *I prezzi indicati nel catalogo sono al netto di IVA di Legge del 22%*
-

Coperchi e chiusini

- x Chiusino a botola normale



- x Chiusino a botola rinforzato



- x Chiusino circolare per pozzi e fosse



- x Chiusino con tappo pedonale



Coperchi e chiusini

- x Chiusino con tappo pedonale grigliato



- x Soletta carrabile grigliata



- x Soletta carrabile senza chiusino con luce circolare



- x Soletta carrabile senza chiusino con luce quadrata



Coperchi e chiusini

- x Soletta carrabile senza chiusino con luce quadrata decentrata



- x Soletta carrabile "cieca"



CHIUSINO A BOTOLA NORMALE

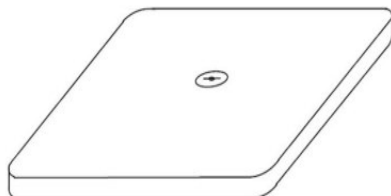

CODICE	DIMENSIONI			PESO	PEZZI PER PALLET	PESO TOT. PALLET	PALLET/ PEZZI SU AUTOTRENO	PALLET/ PEZZI SU MOTRICE	PREZZO
	Articolo	Larghezza	Lunghezza						
CB25	25	25	3	5	-	-	-	-	€ 4,88
CB28	28	28	3,5	7	-	-	-	-	€ 5,26
CB37	37	37	4	12	90	1.080	-	-	€ 5,80
CB45	45	45	4	19	40	760	-	-	€ 13,05
CB50	50	50	4	23	40	920	-	-	€ 13,98
CB60	60	60	6	50	40	2.000	-	-	€ 18,38

CHIUSINO A BOTOLA RINFORZATO

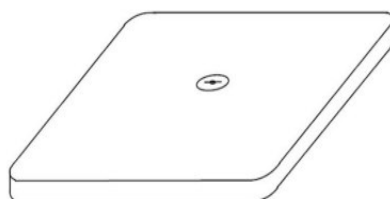

CODICE	DIMENSIONI			PESO	PEZZI PER PALLET	PESO TOT. PALLET	PALLET/ PEZZI SU AUTOTRENO	PALLET/ PEZZI SU MOTRICE	PREZZO
	Articolo	Larghezza	Lunghezza						
CB37R	37	37	4	12	90	1.080	-	-	€ 7,00
CB45R	45	45	4	19	40	760	-	-	€ 15,65
CB50R	50	50	4	23	40	920	-	-	€ 16,78
CB60R	60	60	6	50	40	2.000	-	-	€ 21,98
CB72R	72	72	10	116	5	580	-	-	€ 50,89

CHIUSINO CIRCOLARE PER POZZI E FOSSE

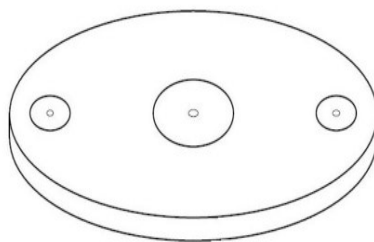

CODICE	DESCRIZIONE	DIMENSIONI		PESO	PEZZI PER PALLET	PESO TOT. PALLET	PALLET/ PEZZI SU AUTOTRENO	PALLET/ PEZZI SU MOTRICE	PREZZO
		Φ esterno	Spessore						
CP90	Pedonale	90	10	140	SFUSO	-	-	-	€ 66,07
CP110	Pedonale	110	8	167	SFUSO	-	-	-	€ 76,27
CP120	Pedonale	120	8	212	SFUSO	-	-	-	€ 96,62
CP137	Pedonale	137	8	270	SFUSO	-	-	-	€ 122,06
CP163	Pedonale	163	8	380	SFUSO	-	-	-	€ 162,89
CP214	Pedonale	214	8	660	SFUSO	-	-	-	€ 275,02
CSC90	Semicarrabile	90	10	140	SFUSO	-	-	-	€ 81,07
CC110	Carrabile	110	14	295	SFUSO	-	-	-	€ 152,25
CC120	Carrabile	120	15	400	SFUSO	-	-	-	€ 188,04
CC137	Carrabile	137	15	510	SFUSO	-	-	-	€ 223,88
CC163	Carrabile	163	15	720	SFUSO	-	-	-	€ 300,48
CC214	Carrabile	214	15	1240	SFUSO	-	-	-	€ 499,43

CHIUSINO CON TAPPO PEDONALE

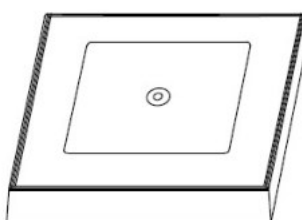

CODICE	DIMENSIONI			PESO	PEZZI PER PALLET	PESO TOT. PALLET	PALLET/ PEZZI SU AUTOTRENO	PALLET/ PEZZI SU MOTRICE	PREZZO
	Interno	Esterno	Spessore						
CH30	30 x 30	37 x 37	6,5	16	90	1.440	-	-	€ 7,53
CH40	40 x 40	47 x 47	7	29	40	1.160	-	-	€ 8,23
CH50	50 x 50	59 x 59	8	53	28	1.484	-	-	€ 16,41
CH60	60 x 60	72 x 72	8	82	10	820	-	-	€ 30,03
CH80	80 x 80	94 x 94	8	146	10	1.461	-	-	€ 34,51
CH100	100 x 100	120 x 120	12	313	5	1.565	-	-	€ 72,98

CHIUSINO CON TAPPO PEDONALE GRIGLIATO

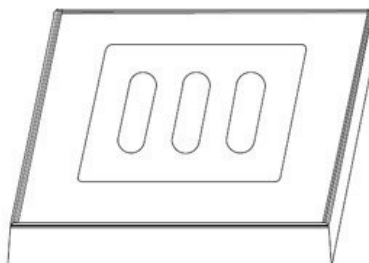

CODICE	DIMENSIONI			PESO	PEZZI PER PALLET	PESO TOT. PALLET	PALLET/ PEZZI SU AUTOTRENO	PALLET/ PEZZI SU MOTRICE	PREZZO
	Interno	Esterno	Spessore						
CH30G	30 x 30	37 x 37	6,5	16	90	1.440	-	-	€ 13,43
CH40G	40 x 40	47 x 47	7	29	40	1.160	-	-	€ 14,63
CH50G	50 x 50	59 x 59	8	53	28	1.484	-	-	€ 29,31

SOLETTA CARRABILE GRIGLIATA

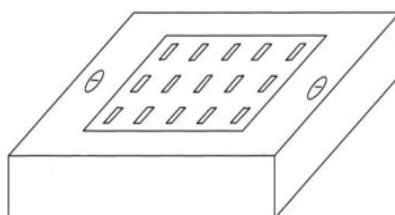

CODICE	DIMENSIONI		PESO	PEZZI PER PALLET	PESO TOT. PALLET	PALLET/ PEZZI SU AUTOTRENO	PALLET/ PEZZI SU MOTRICE	PREZZO
	DESCRIZ.	Misure interne (cm)						
SGR80100	Soletta	80 x 100 x 20 h	350	5	1750	-	-	€ 87,66

SOLETTA CARRABILE SENZA CHIUSINO CON LUCE CIRCOLARE

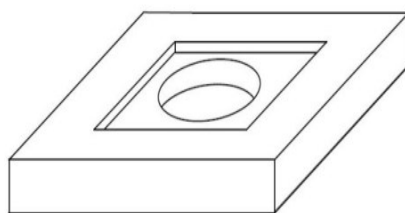

CODICE	DIMENSIONI SOLETTA			DIM. VANO CHIUSINO	PESO	PEZZI PER PALLET	PESO TOT. PALLET	PALLET/ PEZZI SU AUTOTRENO	PALLET/ PEZZI SU MOTRICE	PREZZO
	Esterno	Luce circ.	Spes.							
SC100	100 x 100	Φ 60	20	80 X 80 Prof. 4	290	SFUSO	-	-	-	€ 117,21
SC110	110 x 110	Φ 60	20	80 X 80 Prof. 4	375	SFUSO	-	-	-	€ 127,85
SC120	120 X 120	Φ 60	20	80 X 80 Prof. 4	475	SFUSO	-	-	-	€ 148,61
SC130	130 x 130	Φ 60	20	80 X 80 Prof. 4	595	SFUSO	-	-	-	€ 164,53
SC140	140 x 140	Φ 60	20	80 X 80 Prof. 4	653	SFUSO	-	-	-	€ 199,97
SC150	150 X 150	Φ 60	20	85 X 85 Prof. 4	853	SFUSO	-	-	-	€ 231,49
SC180	180 x 180	Φ 60	20	85 X 85 Prof. 4	1308	SFUSO	-	-	-	€ 389,95
SOC150	150 x 110	Φ 60	20	85 X 85 Prof. 4	578	SFUSO	-	-	-	€ 184,40

SOLETTA CARRABILE SENZA CHIUSINO CON LUCE QUADRATA

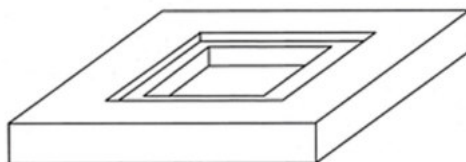

CODICE	DIMENSIONI SOLETTA			DIM. VANO CHIUSINO	PESO	PEZZI PER PALLET	PESO TOT. PALLET	PALLET/ PEZZI SU AUTOTRENO	PALLET/ PEZZI SU MOTRICE	PREZZO
	Esterno	Luce quadrata	Spes.							
SC100Q	100 x 100	60 x 60	20	80 X 80 Prof. 4	290	SFUSO	-	-	-	€ 117,21
SC110Q	110 x 110	60 x 60	20	80 X 80 Prof. 4	375	SFUSO	-	-	-	€ 127,85
SC120Q	120 X 120	60 x 60	20	80 X 80 Prof. 4	475	SFUSO	-	-	-	€ 148,61
SC130Q	130 x 130	60 x 60	20	80 X 80 Prof. 4	595	SFUSO	-	-	-	€ 164,53
SC140Q	140 x 140	60 x 60	20	80 X 80 Prof. 4	653	SFUSO	-	-	-	€ 199,97
SC150Q	150 X 150	60 x 60	20	85 X 85 Prof. 4	853	SFUSO	-	-	-	€ 231,49
SC180Q	180 x 180	60 x 60	20	85 X 85 Prof. 4	1308	SFUSO	-	-	-	€ 389,95
SOC150Q	150 x 110	60 x 60	20	85 X 85 Prof. 4	578	SFUSO	-	-	-	€ 184,40

SOLETTA CARRABILE SENZA CHIUSINO CON LUCE QUADRATA DECENTRATA

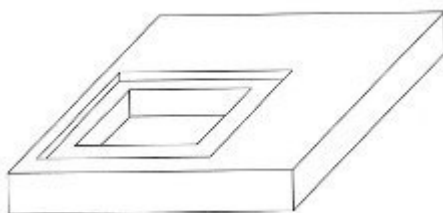

CODICE	DIMENSIONI SOLETTA			DIM. VANO CHIUSINO	PESO	PEZZI PER PALLET	PESO TOT. PALLET	PALLET/ PEZZI SU AUTOTRENO	PALLET/ PEZZI SU MOTRICE	PREZZO
	Articolo	Esterno	Luce quadrata cm							
SC130DQ	130 x 130	60x60	20	80 X 80 Prof. 4	595	SFUSO	-	-	-	€ 164,53
SC140DQ	140 x 140	60x60	20	80 X 80 Prof. 4	653	SFUSO	-	-	-	€ 199,97
SC150DQ	150 X 150	60x60	20	85 X 85 Prof. 4	853	SFUSO	-	-	-	€ 231,49
SC180DQ	180 x 180	60x60	20	85 X 85 Prof. 4	1308	SFUSO	-	-	-	€ 389,95

SOLETTA CARRABILE CIECA



CODICE	DIMENSIONI SOLETTA CM		PESO	PEZZI PER PALLET	PESO TOT. PALLET	PALLET/ PEZZI SU AUTOTRENO	PALLET/ PEZZI SU MOTRICE	PREZZO
	Articolo	Esterno						
SCC100	100 x 100	20	460	SFUSO	-	-	-	€ 128,50
SCC110	110 x 110	20	557	SFUSO	-	-	-	€ 139,24
SCC120	120 X 120	20	662	SFUSO	-	-	-	€ 160,04
SCC130	130 x 130	20	777	SFUSO	-	-	-	€ 175,91
SCC140	140 x 140	20	902	SFUSO	-	-	-	€ 211,86
SCC150	150 X 150	20	1035	SFUSO	-	-	-	€ 242,87
SCC180	180 x 180	20	1490,4	SFUSO	-	-	-	€ 401,33
SOCC150	150 x 110	20	759	SFUSO	-	-	-	€ 195,77

Manufatti per linea elettrica

x Basamento per palo Enel



BASAMENTO PER PALO ENEL

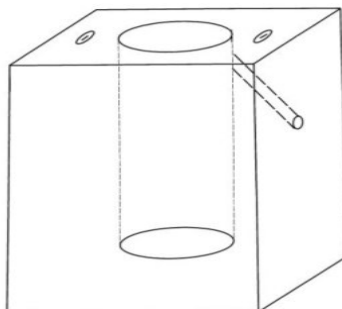

CODICE	DIMENSIONI			PESO	PEZZI PER PALLET	PESO TOT. PALLET	PALLET/ PEZZI SU AUTOTRENO	PALLET/ PEZZI SU MOTRICE	PREZZO
	Articolo	Misure est. (cm)	H						
90120	90 x 90	120	40	2070	SFUSO	-	-	-	€ 190,74
90130	90 x 90	130	40	2250	SFUSO	-	-	-	€ 202,10
110120	110 x 110	120	50	3050	SFUSO	-	-	-	€ 293,18
110140	110 x 110	140	50	3540	SFUSO	-	-	-	€ 326,91
120120	120 X 120	120	50	3650	SFUSO	-	-	-	€ 367,74

Manufatti per opere stradali

x Cordolo New Jersey



x Cordolo Mini New Jersey



x Cordolo per marciapiede

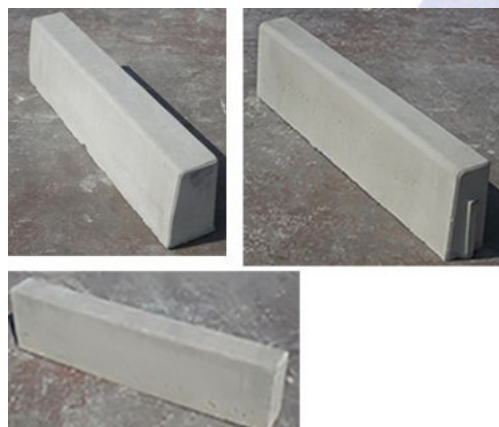

Manufatti per opere stradali

x Curve per cordoli

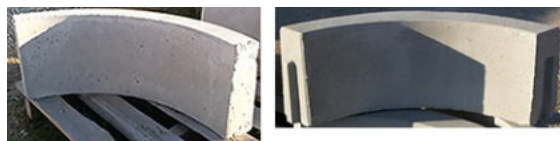

x Cordolo forato per marciapiede



x Cordolo fermaruota



Manufatti per opere stradali

- x Cunetta francese con cordolo



- x Plinto per palo illuminazione



CORDOLO NEW JERSEY

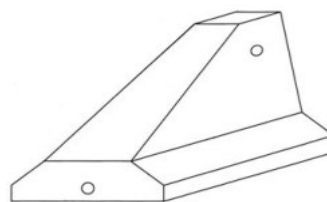
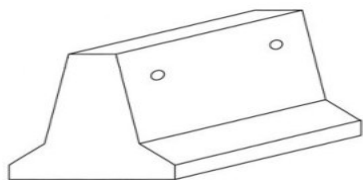

CODICE	DIMENSIONI			PESO	PEZZI PER PALLET	PESO TOT. PALLET	PALLET/ PEZZI SU AUTOTRENO	PALLET/ PEZZI SU MOTRICE	PREZZO
Articolo	Base (cm)	Lunghezza (cm)	Altezza (H)	Kg	N.	Kg.	N.	N.	Euro
CNJ70	70	120	70	750	SFUSO	-	-	-	€ 105,70
CNJ70T	70	120	70	570	SFUSO	-	-	-	€ 94,34

CORDOLO MINI NEW JERSEY

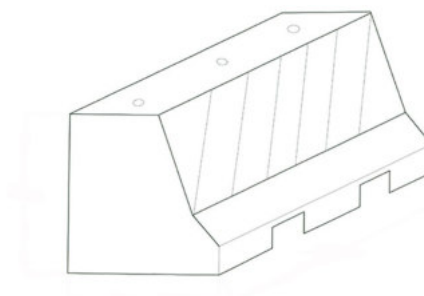
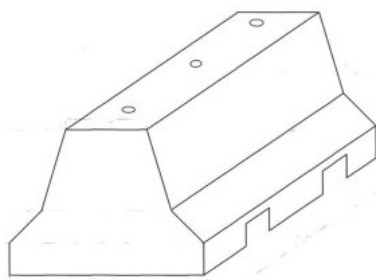

CODICE	DIMENSIONI			PESO	PEZZI PER PALLET	PESO TOT. PALLET	PALLET/ PEZZI SU AUTOTRENO	PALLET/ PEZZI SU MOTRICE	PREZZO
Articolo	Base (cm)	Lunghezza (cm)	Altezza (H)	Kg	N.	Kg.	N.	N.	Euro
MININJ	60	200	45	790	SFUSO	-	-	-	€ 156,01
MININJL	42,5	200	45	640	SFUSO	-	-	-	€ 124,87

- Su richiesta con un supplemento di costo possono essere verniciati

CORDOLO PER MARCIAPIEDE

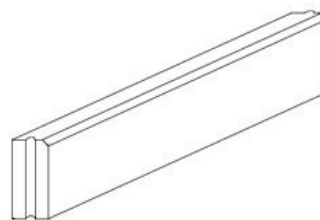
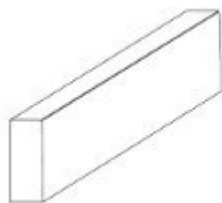

CODICE	DESCRIZ.	DIMENSIONI			PESO	PEZZI PER PALLET	PESO TOT. PALLET	PALLET/ PEZZI SU AUTOTRENO	PALLET/ PEZZI SU MOTRICE	PREZZO
		Base	H	Lungh.						
Articolo	-	Base	H	Lungh.	Kg	N.	Kg.	N.	N.	Euro
CD8	Vibrato	8	25	100	46	30	1.380	-	-	€ 3,75
CD10	Vibrato	10	25	100	58	24	1.392	-	-	€ 4,90
CD12	Vibrato	12	25	100	69	21	1.449	-	-	€ 6,13
CDI12	Vibrato-Incastro	12	25	100	69	24	1.656	-	-	€ 6,13

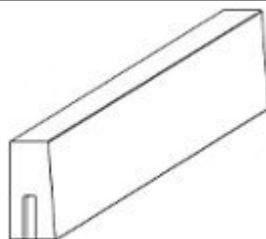

CODICE	DESCRIZ.	DIMENSIONI			PESO	PEZZI PER PALLET	PESO TOT. PALLET	PALLET/ PEZZI SU AUTOTRENO	PALLET/ PEZZI SU MOTRICE	PREZZO
		Base	H	Lungh.						
Articolo	-	Base	H	Lungh.	Kg	N.	Kg.	N.	N.	Euro
CA6	A getto	6\8	25	100	40	30	1.200	-	-	€ 6,81
CA10	A getto	10\12	25	100	62	24	1.488	-	-	€ 9,48
CA1012	A getto	10\12	25	50	31	SFUSO	-	-	-	€ 7,24



CODICE	DESCRIZ.	DIMENSIONI			PESO	PEZZI PER PALLET	PESO TOT. PALLET	PALLET/ PEZZI SU AUTOTRENO	PALLET/ PEZZI SU MOTRICE	PREZZO
		Base	H	Lungh.						
Articolo	-	Base	H	Lungh.	Kg	N.	Kg.	N.	N.	Euro
CA12	A getto	12\15	25	100	80	18	1.440	-	-	€ 13,11



CODICE	DESCRIZ.	DIMENSIONI			PESO	PEZZI PER PALLET	PESO TOT. PALLET	PALLET/ PEZZI SU AUTOTRENO	PALLET/ PEZZI SU MOTRICE	PREZZO
		Base	H	Lungh.						
Articolo	-	Base	H	Lungh.	Kg	N.	Kg.	N.	N.	Euro
C6	Curva 90°	6\8	25	-	28	SFUSO	-	-	-	€ 12,22
C10	Curva 90°	10\12	25	-	45	SFUSO	-	-	-	€ 17,35

CORDOLO FORATO PER MARCIAPIEDE

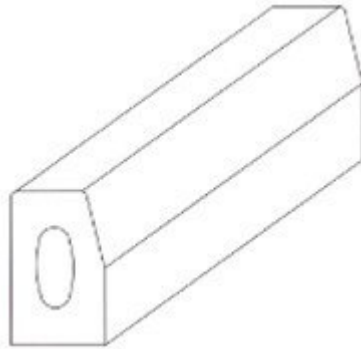

CODICE	DESCRIZ.	DIMENSIONI			PESO	PEZZI PER PALLET	PESO TOT. PALLET	PALLET/ PEZZI SU AUTOTRENO	PALLET/ PEZZI SU MOTRICE	PREZZO
		Base	H	Lungh.						
CD1215	Vibrato	12\15	25	90	58	24	1.392	-	-	€ 5,25

CORDOLO FERMARUOTA

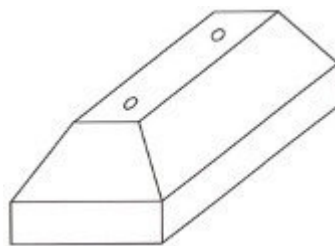

CODICE	DESCRIZ.	DIMENSIONI			PESO	PEZZI PER PALLET	PESO TOT. PALLET	PALLET/ PEZZI SU AUTOTRENO	PALLET/ PEZZI SU MOTRICE	PREZZO
		Base	H	Lungh.						
CFR35	Vibrato	35\15	20	90	105	9	945	-	-	€ 32,80

CUNETTA FRANCESE CON CORDOLO

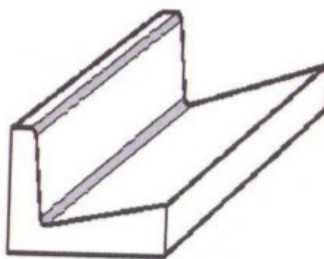

CODICE	DIMENSIONI					PESO Kg	PEZZI PER PALLET N.	PESO TOT. PALLET Kg.	PALLET/ PEZZI SU AUTOTRENO N.	PALLET/ PEZZI SU MOTRICE N.	PREZZO Euro
	H cordolo	Largh. cunetta	Largh. Totale	Spes. (S)	Lungh. (B)						
CN57	30	40	57	10	100	192	6	1.152	-	-	€ 25,46
CN77	30	60	77	10	100	273	6	1.638	-	-	€ 28,08
CN7750	30	60	77	10	50	140	6	840	-	-	€ 20,07
CN87	30	70	87	10	100	306	6	1.860	-	-	€ 30,33
CN97	30	80	97	10	100	339	6	2.034	-	-	€ 32,58

PLINTO PER PALO ILLUMINAZIONE

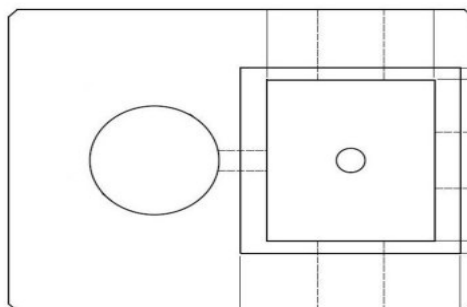

CODICE	DIMENSIONI				PESO Peso in Kg	PEZZI PER PALLET N.	PESO TOT. PALLET Kg.	PALLET/ PEZZI SU AUTOTRENO N.	PALLET/ PEZZI SU MOTRICE N.	PREZZO Euro
	L	P	H	Palo da mt						
PL68	75	97	70	6/8	860	SFUSO	-	-	-	€ 111,54
PL810	100	97	70	8/10	950	SFUSO	-	-	-	€ 129,22
SAT145	145	100	100	10/12	2960	SFUSO	-	-	-	€ 372,50

Pavimentazioni e contenimento scarpate

x Alpinum Colorato



x Alpinum Normale



x Ecoblok



x Ecoblok colorato



Pavimentazioni e contenimento scarpate

x Lastre per pavimentazione



ALPINUM COLORATO

ALPINUM NORMALE:

PEZZI PER MQ 8

ALPINUM MINI:

PEZZI PER MQ 16

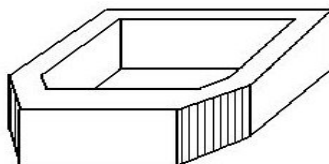

CODICE	DIMENSIONI				PESO Kg	PEZZI PER PALLET N.	PESO TOT. PALLET Kg.	PALLET/ PEZZI SU AUTOTRENO N.	PALLET/ PEZZI SU MOTRICE N.	PREZZO Euro
	Largh.	Lungh.	Alt.	Spes.						
Articolo	32	36	12	5	18	63	1.134	-	-	€ 4,14
NORMALECR	48	58	16	8,5	48	28	1.344	-	-	€ 8,27

ALPINUM NORMALE

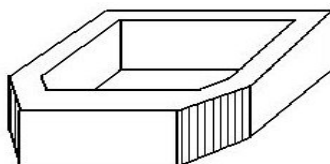

ALPINUM NORMALE:

PEZZI PER MQ 8

ALPINUM MINI:

PEZZI PER MQ 16

CODICE	DIMENSIONI				PESO Kg	PEZZI PER PALLET N.	PESO TOT. PALLET Kg.	PALLET/ PEZZI SU AUTOTRENO N.	PALLET/ PEZZI SU MOTRICE N.	PREZZO Euro
	Largh.	Lungh.	Alt.	Spes.						
Articolo	32	36	12	5	18	63	1.134	-	-	€ 3,64
NORMALE	48	58	16	8,5	48	28	1.344	-	-	€ 6,87

ECOBLOK



CODICE	DIMENSIONI IN CM			PESO	PEZZI PER PALLET	PESO TOT. PALLET	PREZZO
	Larghezza	H	LUNGHEZZA				
BLOK	70	50	140	900	SFUSO	-	€ 91,84
BLOK1/2	70	50	70	450	SFUSO	-	€ 51,42

ECOBLOK COLORATO "COTTO"

CODICE	DIMENSIONI IN CM			PESO	PEZZI PER PALLET	PESO TOT. PALLET	PREZZO
	Larghezza	H	LUNGHEZZA				
BLOKCR	70	50	140	900	SFUSO	-	€ 104,84
BLOKCR1/2	70	50	70	450	SFUSO	-	€ 58,42

LASTRA PER PAVIMENTAZIONE



CODICE	DIMENSIONI				PESO	PEZZI PER PALLET	PESO TOT. PALLET	PALLET/ PEZZI SU AUTOTRENO	PALLET/ PEZZI SU MOTRICE	PREZZO
	Articolo	Largh.	Lungh.	Spes.						
L45	45	45	5	5	18	40	720	-	-	€ 6,14
L90	48	90	3,5	2,3	34	20	680	-	-	€ 13,26
L70	48	70	3,5	3	26	20	520	-	-	€ 10,20
L1045	100	100	4,5	1	99	7	1485	-	-	€ 30,76
L106	100	100	6	1	132	5	660	-	-	€ 36,01
L1010	100	100	10	1	220	5	1100	-	-	€ 53,68
L80100	80	100	4,5	1	80	7	560	-	-	€ 24,61
L8050	80	50	4,5	2	40	10	400	-	-	€ 15,31
L1050	100	50	4,5	2	50	10	500	-	-	€ 18,38

** Su richiesta è possibile realizzare lastre colorate e lastre di diversa dimensione da quelle sopraindicate*

ALPINUM®

IL SEMPLICE CONTENIMENTO DI SCARPATE

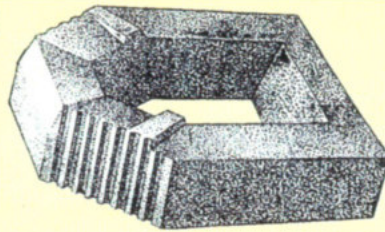

*normale
e mini*

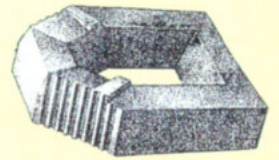

Ideale per la casa ed il giardino nell'ambito privato e paesaggistico come contenimento di scarpate.

Economico, pratico ed ornamentale.

Un unico elemento da posare manualmente, a secco, che si adatta senza problemi ad ogni inclinazione e movimento del terreno.

Grazie alla grande apertura che permette un ideale collegamento con il terreno retrostante, si ottiene la condizione ideale per la crescita delle piante e la realizzazione di un verde duraturo e di facile cura.



*Semplice
e sicuro,
ecologico ed
ornamentale*



*L'elemento dalle
nuove idee e dai
molti vantaggi*

Il verde muro di contenimento

- Ecologico e garanzia per una sufficiente umidità necessaria per la vita delle piante.
- Di semplice posa e sicurezza per la stabilità delle scarpate.
- Grande adattabilità a tutte le forme del terreno grazie alle molteplici possibilità di posa.
- Naturale barriera al rumore.
- Economico ed ornamentale.

*L'elemento dai
vantaggi
convincenti!*

ALPINUM®

IL SEMPLICE CONTENIMENTO DI SCARPATE

Brev. n. 48386A

Il nuovo elemento
ornamentale per
verdi scarpate di
contenimento, muri e
pareti di sostegno

Norme per la posa:
A seconda del tipo di terreno, prevedere o meno una fondazione. Nella posa della prima fila dovrà essere prevista una battuta alta ca. 5 cm. Nella posa si dovrà fare attenzione che le pareti dell'elemento appoggino completamente una sopra l'altra e perfettamente in piano. Per eliminare spinte dell'acqua anormali, prevedere un buon drenaggio sotto la prima fila o fondazione.

Altezze costruibili:
Il muro ALPINUM non sostituisce pesanti costruzioni di contenimento. È un leggero elemento per muri di sostegno di giardini e di contenimento di piccole scarpate.

Inclinazione:
L'elemento ALPINUM può essere posato con un'inclinazione variabile da 70° a 25° ed offre perciò diverse possibilità di posa: da un ripido muro di sostegno, ad una scarpata quasi piana.

Con una posa concava o convessa degli elementi si possono ottenere curvature diverse. Il raggio della curva è dipendente dall'altezza.

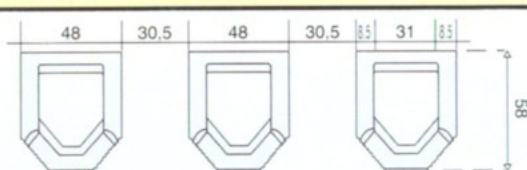
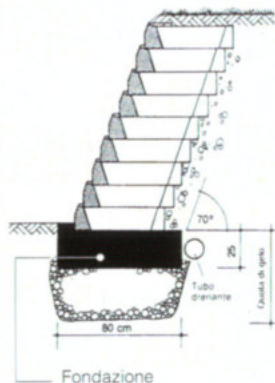
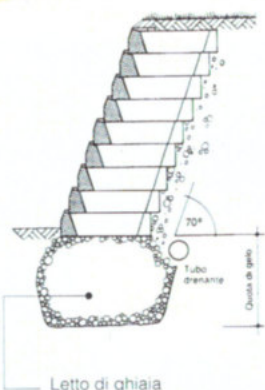

PRIMA POSA

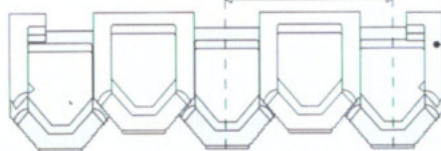

SECONDA POSA

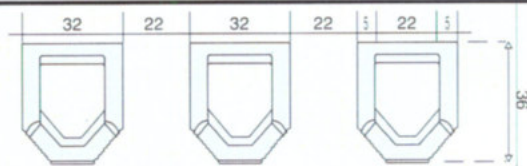

PRIMA POSA

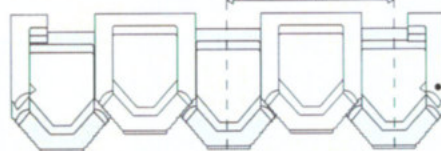

SECONDA POSA

Dati tecnici

ALPINUM NORMALE:

- Misure: cm 58 x 48 x 16
- Peso: ca. 50 Kg
- Elementi per m²: ca. 8 pezzi
- Materiale di riempimento per m²: ca. 300 lt.

ALPINUM MINI:

- Misure: cm 36 x 32 x 12
- Peso: ca. 18 Kg
- Elementi per m²: ca. 16 pezzi
- Materiale di riempimento per m²: ca. 200 lt.

Elemento terminale

Serve per chiudere l'estremità verticale rimasta aperta di un muro di sostegno. Può essere usato sia a destra che a sinistra. Si ottiene tagliando un pezzo dell'elemento intero.

ALTEZZE MASSIME (m) RAGGIUNGIBILI

ALPINUM NORMALE

MODALITÀ DI POSA	Pendenza del terreno sopra la scarpata	ANGOLO DI ATTRITO		
		Terra ordinaria Φ' = 27°	Terra sabbiosa Φ' = 30°	Ghiaia Φ' = 33°
Su letto di ghiaia compatto - sovraccarico 500 kg/mq	0°	0,80 m	1,12 m	1,60 m
	15°	0,48 m	0,80 m	1,28 m
	30°	—	—	0,64 m
Su fondazione a correre in cls. 80 x 25 cm - sovraccarico 500 kg/mq	0°	2,08 m	2,72 m	* 3,52 m
	15°	1,60 m	2,08 m	2,88 m
	30°	—	0,92 m	1,85 m

* Con l'incremento della spinta in zona sismica, altezza massima raggiungibile 2,88 m.

L'elemento ALPINUM-MINI è indicato solamente per il giardinaggio (senza alcun sovraccarico) per un'altezza massima fino 1,20 m = 10 file su fondazione da cm. 40x15 (0,72 m = 6 file su letto di ghiaia). Per altezze maggiori è necessario il calcolo di un professionista.

IMPORTANTE

Riparto contro l'Alpinum e riempimento:

Dopo tre file di elementi deve essere ripartato e costipato, a ridosso del muro, materiale permeabile. Gli elementi stessi devono essere riempiti di terreno vegetale misto a humus o torba per favorire la crescita delle piante.



**Cave di Sabbia e Ghiaia
Calcestruzzi
Impresa Edile Stradale**

Beton Cave Olivi s.r.l.

Sede legale 5850 Montemerano (GR) - Loc. Pianetti
Cod. Fisc. e Partita I.V.A. 00919060533
Tel. 0564 602690 - Fax 0564 602553
e-mail: info@betoncaveolivi.it

Pozzetti e prolunghe

x Pozzetto



x Pozzetto circolare



x Pozzetto portante



Pozzetti e prolunghe

x Prolunga



x Prolunga circolare



x Prolunghe portanti



POZZETTO

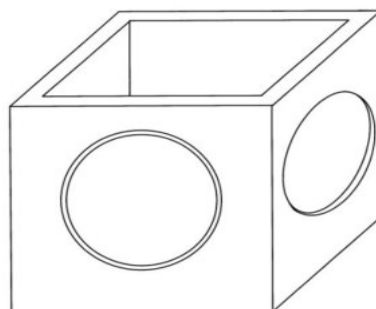

CODICE	DIMENSIONI					PESO Kg	PEZZI PER PALLET N	PESO TOT. PALLET Kg	PALLET/ PEZZI SU AUTOTRENO N.	PALLET/ PEZZI SU MOTRICE N.	PREZZO Euro
	Articolo	Interno	Esterno	H	Spes.						
PZ30	30 x 30	37 x 37	33	3,5	20	40	36	1.440	-	-	€ 5,51
PZ40	40 x 40	47 x 47	43,5	3,5	24	84	12	1.008	-	-	€ 7,94
PZ50	50 x 50	59 x 59	54,5	4,5	32	164	8	1.312	-	-	€ 13,75
PZ60	60 x 60	72 x 72	66	6	40	295	SFUSO	-	-	-	€ 25,95
PZ80	80 x 80	94 x 94	87	7	45	560	SFUSO	-	-	-	€ 47,56
PZ100	100 x 100	120 x 120	106	10	75	1345	SFUSO	-	-	-	€ 110,23
POZ100	100 x 100	120 x 120	50	10	75	720	SFUSO	-	-	-	€ 78,48

POZZETTO CIRCOLARE

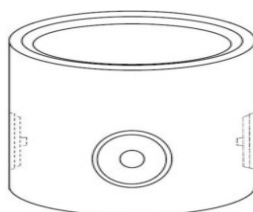

CODICE	DIMENSIONI					PESO Kg	PEZZI PER PALLET N.	PESO TOT. PALLET Kg.	PALLET/ PEZZI SU AUTOTRENO N.	PALLET/ PEZZI SU MOTRICE N.	PREZZO Euro
	Articolo	Φ int.	Φ est.	H	Spes.						
PC120	120	144	100	12	60	1360	SFUSO	-	-	-	€ 200,34
POC120	120	144	50	12	60	910	SFUSO	-	-	-	€ 136,92

POZZETTO PORTANTE

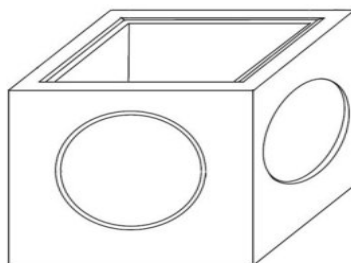

CODICE	DIMENSIONI					PESO	PEZZI PER PALLET	PESO TOT. PALLET	PALLET/ PEZZI SU AUTOTRENO	PALLET/ PEZZI SU MOTRICE	PREZZO
	Articolo	Interno	Esterno	H	Spes.						
PP100	100 x 100	130 X 130	110	15	80	1970	SFUSO	-	-	-	€ 164,98
PP120	120 X 120	150 X 150	110	15	80	2190	SFUSO	-	-	-	€ 216,65
PP150	150 X 150	180 X 180	100	15	80	2780	SFUSO	-	-	-	€ 341,13
PPT	120 X 80	150 X 110	110	15	80	1960	SFUSO	-	-	-	€ 194,90

PROLUNGA

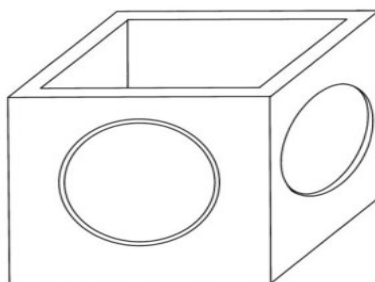

CODICE	DIMENSIONI					PESO	PEZZI PER PALLET	PESO TOT. PALLET	PALLET/ PEZZI SU AUTOTRENO	PALLET/ PEZZI SU MOTRICE	PREZZO
	Articolo	Interno	Esterno	H	Spes.						
PR30	30 x 30	37 x 37	33	3,5	20	29	36	1.044	-	-	€ 5,43
PR40	40 x 40	47 x 47	43,5	3,5	24	62	12	744	-	-	€ 7,78
PR50	50 x 50	59 x 59	54,5	4,5	32	120	8	960	-	-	€ 13,42
PR60	60 x 60	72 x 72	66	6	40	217	SFUSO	-	-	-	€ 25,35
PR80	80 x 80	94 x 94	87	7	45	480	SFUSO	-	-	-	€ 46,95
PR100	100 x 100	120 x 120	106	10	75	1014	SFUSO	-	-	-	€ 110,71
PRO100	100 x 100	120 x 120	50	10	75	490	SFUSO	-	-	-	€ 76,73

PROLUNGA CIRCOLARE



CODICE	DIMENSIONI					PESO	PEZZI PER PALLET	PESO TOT. PALLET	PALLET/ PEZZI SU AUTOTRENO	PALLET/ PEZZI SU MOTRICE	PREZZO
	Articolo	Φ int.	Φ est.	H	Spes.						
PRC120	120	144	100	12	60	1050	SFUSO	-	-	-	€ 157,98
PROC120	120	144	50	12	60	600	SFUSO	-	-	-	€ 89,56

PROLUNGA PORTANTE

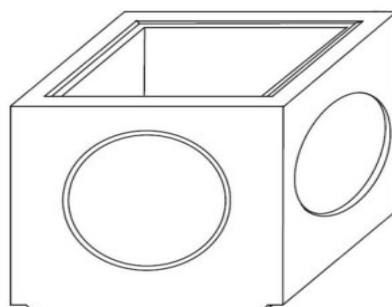

CODICE	DIMENSIONI					PESO	PEZZI PER PALLET	PESO TOT. PALLET	PALLET/ PEZZI SU AUTOTRENO	PALLET/ PEZZI SU MOTRICE	PREZZO
	Articolo	Interno	Esterno	H	Spes.						
PR1025	100 x 100	130 X 130	25	15	-	390	SFUSO	-	-	-	€ 68,97
PR1050	100 x 100	130 X 130	50	15	-	780	SFUSO	-	-	-	€ 93,93
PR10110	100 x 100	130 X 130	110	15	80	1500	SFUSO	-	-	-	€ 161,40
PR1225	120 X 120	150 X 150	25	15	-	460	SFUSO	-	-	-	€ 80,50
PR1250	120 X 120	150 X 150	50	15	-	920	SFUSO	-	-	-	€ 107,00
PR12110	120 X 120	150 X 150	110	15	80	1860	SFUSO	-	-	-	€ 214,14
PR1525	150 X 150	180 X 180	25	15	-	560	SFUSO	-	-	-	€ 114,26
PR1550	150 X 150	180 X 180	50	15	-	1120	SFUSO	-	-	-	€ 173,52
PR15100	150 X 150	180 X 180	100	15	80	2040	SFUSO	-	-	-	€ 335,51
PRT25*	120 X 80	150 X 110	25	15	-	390	SFUSO	-	-	-	€ 82,97
PRT50*	120 X 80	150 X 110	50	15	-	780	SFUSO	-	-	-	€ 110,93
PRT110	120 X 80	150 X 110	110	15	80	1570	SFUSO	-	-	-	€ 181,94

*Su ordinazione

Regimazione acque

- x Canale armato



- x Canali per griglia con bordo antiusura



- x Canale per griglia normale



- x Griglie in acciaio per canalette



Regimazione acque

x Canale per rivestimento fossi



x Canaletta embrice



Regimazione acque

x Tubo in cemento



x Mezzo tubo



x Tubo spessorato



CANALE ARMATO

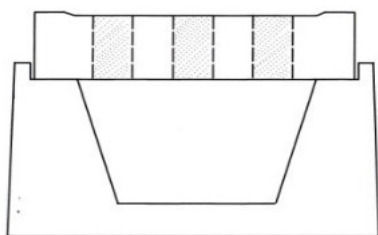

SEZIONE TRAPEZIOIDALE

IL COPERCHIO PER
IL CANALE ARMATO
VEDI ART. SGR80100
SEZ.COPERCHIE CHIUSINI

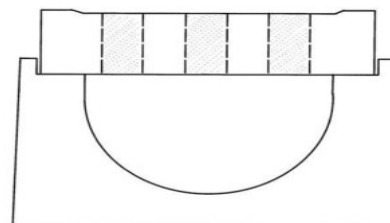

SEZIONE SEMICIRCOLARE

CODICE	DIMENSIONI			PESO	PEZZI PER PALLET	PESO TOT. PALLET	PALLET/ PEZZI SU AUTOTRENO	PALLET/ PEZZI SU MOTRICE	PREZZO
	Misure inter. (cm)	Mis. Ester. (cm)	Area sez.						
Articolo	Misure inter. (cm)	Mis. Ester. (cm)	Area sez.	Kg	N.	Kg.	N.	N.	Euro
CP6040	60 x 40 x 40	93x100x55 h	0,200	600	SFUSO	-	-	-	€ 104,56
CS6040	60 x 40	93x100x55 h	0,200	600	SFUSO	-	-	-	€ 104,56
CP6040N*	60 x 40	93x100x55 h	0,200	600	SFUSO	-	-	-	€ 94,56
CS6040N*	60 x 40	93x100x55 h	0,200	600	SFUSO	-	-	-	€ 94,56

* senza armatura in ferro

CANALE PER RIVESTIMENTO FOSSI

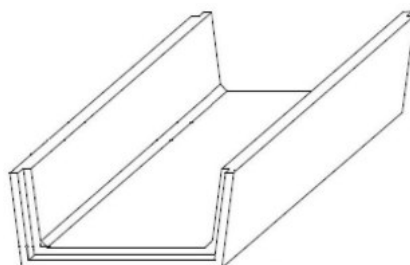

CODICE	DIMENSIONI			PESO	PEZZI PER PALLET	PESO TOT. PALLET	PALLET/ PEZZI SU AUTOTRENO	PALLET/ PEZZI SU MOTRICE	PREZZO
	Misure interne in cm	Spes.	Area sezione						
Articolo	Misure interne in cm	Spes.	Area sezione	Kg	N.	Kg.	N.	N.	Euro
GIGANTECF	137/180X125X240	10	1,96	2100	SFUSO	-	-	-	€ 735,96
GRANDECF	99/142X125X240	10	1,57	1900	SFUSO	-	-	-	€ 664,44
*MEDIOCF	137/166X85X240	10	1,28	1680	SFUSO	-	-	-	€ 582,77
*PICCOLOCF	99/128X85X240	10	0,96	1500	SFUSO	-	-	-	€ 511,40
MINICF	99/115X50X240	10	0,52	1100	SFUSO	-	-	-	€ 358,36
MICROCF	137/143X20X240	10	0,28	1000	SFUSO	-	-	-	€ 337,60

**Solo su ordinazione*

CANALE CON BORDO ANTIUSURA PER GRIGLIA

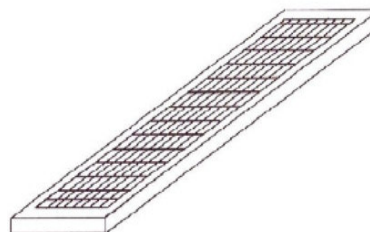
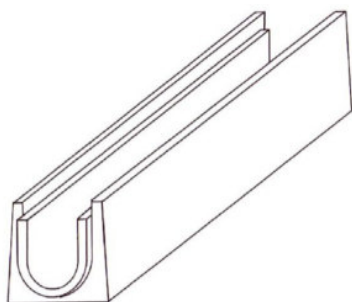

CODICE	DIMENSIONI				PESO	PEZZI PER PALLET	PESO TOT. PALLET	PALLET/ PEZZI SU AUTOTRENO	PALLET/ PEZZI SU MOTRICE	PREZZO
	Base	Alt.	Lung.	Mis. griglia						
Articolo	Base	Alt.	Lung.	Mis. griglia	Kg	N.	Kg.	N.	N.	Euro
CGA20	27,5	22,5	100	20x100x2,5	73	12	876	-	-	€ 28,06
CGA25	33	27	100	25x100x2,5	94	9	846	-	-	€ 32,72

CANALE PER GRIGLIA NORMALE

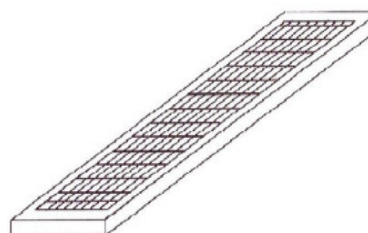
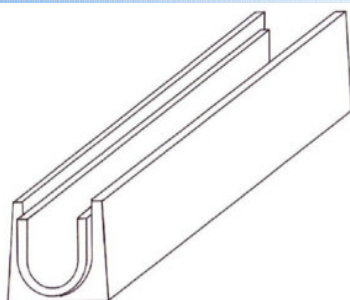

CODICE	DIMENSIONI				PESO	PEZZI PER PALLET	PESO TOT. PALLET	PALLET/ PEZZI SU AUTOTRENO	PALLET/ PEZZI SU MOTRICE	PREZZO
	Base	Alt.	Lung.	Misure Griglia						
Articolo	Base	Alt.	Lung.	Misure Griglia	Kg	N.	Kg.	N.	N.	Euro
CG10	17,5	17,5	100	10x100x2	46	15	690	-	-	€ 11,85
CG15	21,5	19,5	100	15x100x2,5	57	15	855	-	-	€ 15,94
CG20	27,5	22,5	100	20x100x2,5	73	12	876	-	-	€ 18,06

GRIGLIA ZINCATA CLASSE B125

CODICE	DIMENSIONI			PEZZI PER PALLET	PESO TOT. PALLET	PALLET/ PEZZI SU AUTOTRENO	PALLET/ PEZZI SU MOTRICE	PREZZO
	Larg. cm	Lung. cm	Spes. cm					
Articolo	Larg. cm	Lung. cm	Spes. cm	N.	Kg.	N.	N.	Euro
GR10	10	100	2	SFUSO	-	-	-	€ 18,50
GR15	15	100	2,5	SFUSO	-	-	-	€ 24,80
GR20	20	100	2,5	SFUSO	-	-	-	€ 30,70
GR25	25	100	2,5	SFUSO	-	-	-	€ 35,00

SU ORDINAZIONE GRIGLIE IN GHISA CLASSE C250 E D400

CANALETTA EMBRICE

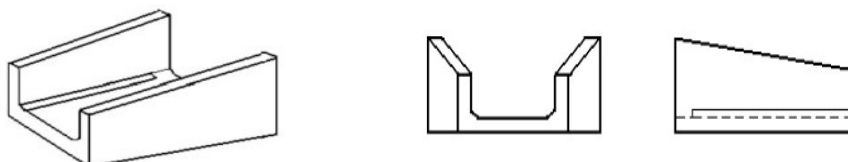

CODICE	DESCR.	DIMENSIONI			PESO	PEZZI PER PALLET	PESO TOT. PALLET	PALLET/ PEZZI SU AUTOTRENO	PALLET/ PEZZI SU MOTRICE	PREZZO
		Largh.	Lungh.	Spes.						
Articolo	-									
CE	Embrice	49	55	4	38	32	1.216	-	-	€ 5,79
CI	Imbocco	79	55	4	45	10	450	-	-	€ 35,35

TUBO IN CEMENTO

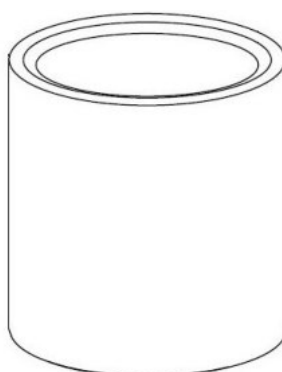

CODICE	DIMENSIONI				PESO	PEZZI PER PALLET	PESO TOT. PALLET	PALLET/ PEZZI SU AUTOTRENO	PALLET/ PEZZI SU MOTRICE	PREZZO
	Φ int.	Φ est.	H	Spes.						
T20	20	26	100	3	50	SFUSO	-	-	-	€ 10,88
T30	30	37	100	4	90	SFUSO	-	-	-	€ 14,29
T40	40	49	100	4,2	130	SFUSO	-	-	-	€ 21,99
T50	50	60	100	4,5	185	SFUSO	-	-	-	€ 26,91
T60	60	71	100	5,5	260	SFUSO	-	-	-	€ 34,18
T80	80	93	100	6	360	SFUSO	-	-	-	€ 56,54
T100	100	114	100	7,5	550	SFUSO	-	-	-	€ 78,98
*T120	120	136	100	7,5	750	SFUSO	-	-	-	€ 104,00

* su richiesta

MEZZO TUBO

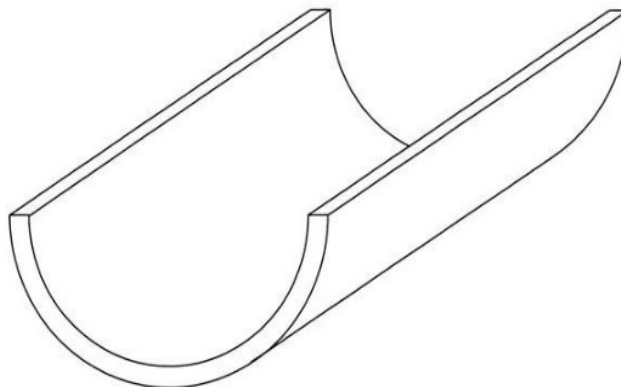

CODICE	DIMENSIONI				PESO Kg	PEZZI PER PALLET N.	PESO TOT. PALLET Kg.	PALLET/ PEZZI SU AUTOTRENO N.	PALLET/ PEZZI SU MOTRICE N.	PREZZO Euro
	Articolo	Φ int.	Φ est.	H						
TS20	20	26	100	3	25	40	1000	-	-	€ 9,69
TS30	30	37	100	4	45	20	900	-	-	€ 11,85
TS40	40	49	100	4	65	12	780	-	-	€ 14,30
TS50	50	60	100	4,5	92	SFUSO	-	-	-	€ 18,20
TS60	60	71	100	5,5	130	SFUSO	-	-	-	€ 23,49
TS80	80	93	100	6	180	SFUSO	-	-	-	€ 36,37
TS100	100	115	100	7,5	250	SFUSO	-	-	-	€ 55,90

TUBO SPESSORATO

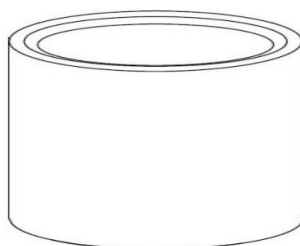

CODICE	DIMENSIONI				PESO Kg	PEZZI PER PALLET N.	PESO TOT. PALLET Kg.	PALLET/ PEZZI SU AUTOTRENO N.	PALLET/ PEZZI SU MOTRICE N.	PREZZO Euro
	Articolo	Φ int.	Φ est.	H						
TB120	120	144	100	12	1200	SFUSO	-	-	-	€ 179,12
BT120	120	144	50	12	600	SFUSO	-	-	-	€ 99,56

Trattamento acque

- x Anelli per pozzi e fosse



- x Anelli perdenti



- x Desoleatore



Trattamento acque

x Fondo per anelli



x Fossa Imhoff



ANELLI PER POZZI E FOSSE

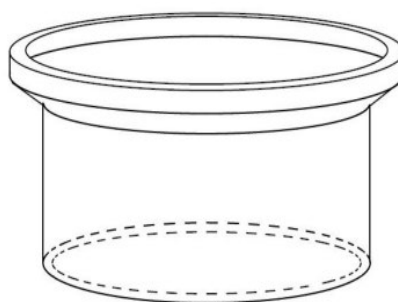
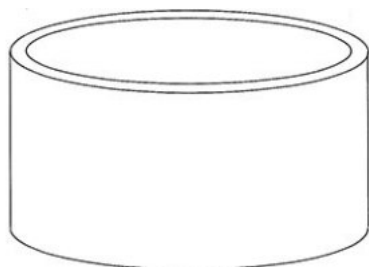

CODICE	DIMENSIONI			PESO	PEZZI PER PALLET	PESO TOT. PALLET	PALLET/ PEZZI SU AUTOTRENO	PALLET/ PEZZI SU MOTRICE	PREZZO
	Articolo	Φ interno	Φ esterno						
AH60	100	110	60	265	SFUSO	-	-	-	€ 62,02
A100	100	110	53	210	SFUSO	-	-	-	€ 41,60
A110	110	120	56	253	SFUSO	-	-	-	€ 66,93
A125	125	137	53	320	SFUSO	-	-	-	€ 102,44
A150	150	163	53	400	SFUSO	-	-	-	€ 138,04
A200	200	214	53	570	SFUSO	-	-	-	€ 204,34

ANELLI PERDENTI

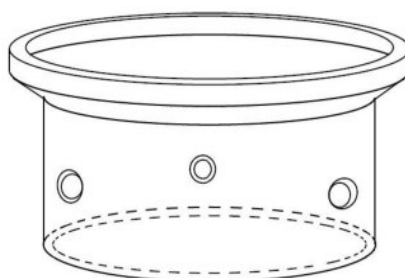

CODICE	DIMENSIONI			PESO	PEZZI PER PALLET	PESO TOT. PALLET	PALLET/ PEZZI SU AUTOTRENO	PALLET/ PEZZI SU MOTRICE	PREZZO
	Articolo	Φ interno	Φ esterno						
AP125	125	137	53	320	SFUSO	-	-	-	€ 102,44
AP150	150	163	53	400	SFUSO	-	-	-	€ 138,04
AP200	200	214	53	570	SFUSO	-	-	-	€ 204,34

FONDO PER POZZI E FOSSE

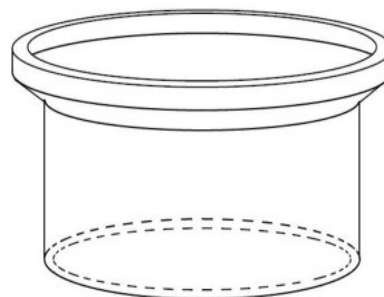
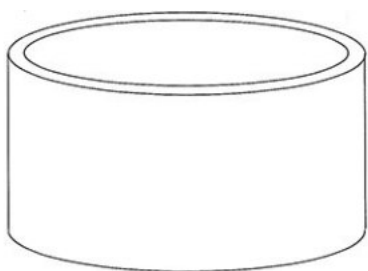

CODICE	DIMENSIONI			PESO	PEZZI PER PALLET	PESO TOT. PALLET	PALLET/ PEZZI SU AUTOTRENO	PALLET/ PEZZI SU MOTRICE	PREZZO
	Articolo	Φ interno	Φ esterno						
F100	100	110	53	310	SFUSO	-	-	-	€ 62,36
F110	110	120	62	414	SFUSO	-	-	-	€ 83,15
F120	120	144	100	1420	SFUSO	-	-	-	€ 210,80
F125	125	137	53	480	SFUSO	-	-	-	€ 135,65
F150	150	163	53	680	SFUSO	-	-	-	€ 175,17
F200	200	214	53	980	SFUSO	-	-	-	€ 257,45

DESOLEATORI

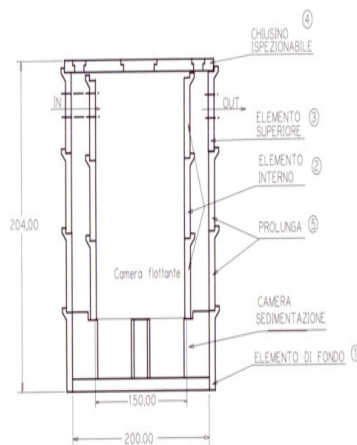

CODICE	UTENTI	DIMENSIONI			PESO	PEZZI PER PALLET	PESO TOT. PALLET	PALLET/ PEZZI SU AUTOTRENO	PALLET/ PEZZI SU MOTRICE	PREZZO
		Articolo	Equiv.	Φ interno						
FD13	13	150	163	106	1850	SFUSO	-	-	-	€ 624,06
FD22	22	150	163	155	2460	SFUSO	-	-	-	€ 813,70
FD30	30	150	163	204	3070	SFUSO	-	-	-	€ 1.003,34
FD23	23	200	214	106	2940	SFUSO	-	-	-	€ 1.007,35
FD39	39	200	214	155	3960	SFUSO	-	-	-	€ 1.350,10
FD54	54	200	214	204	4980	SFUSO	-	-	-	€ 1.692,85

FOSSA IMHOFF

TIPO: TRADIZIONALE

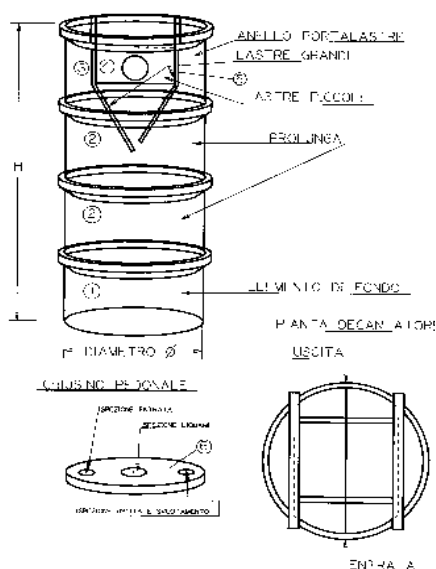

TIPO: BERGAMO

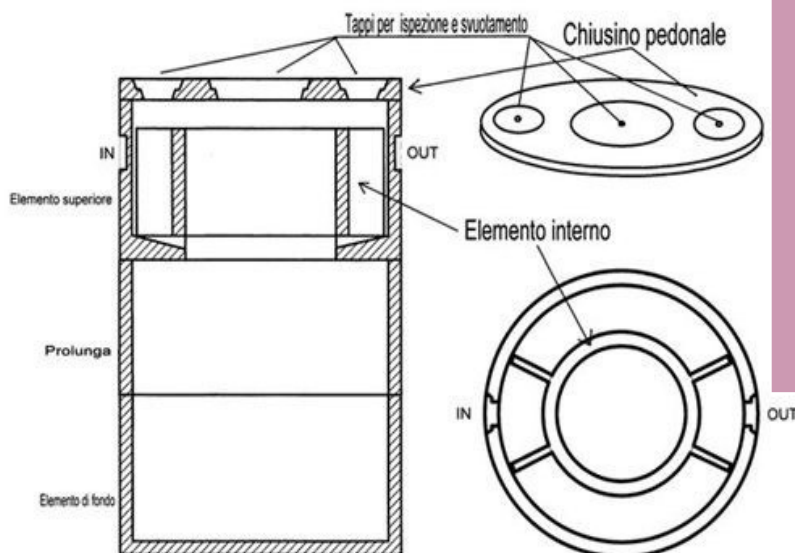

CODICE	UTENTI	DIMENSIONI			PESO	PEZZI PER PALLET	PESO TOT. PALLET	PALLET/PEZZI SU AUTOTRENO	PALLET/PEZZI SU MOTRICE	PREZZO
Articolo	Equiv.	Φ interno	Φ esterno	H totale	Kg	N.	Kg.	N.	N.	Euro
IMB3	3	80	89	140	765	SFUSO	-	-	-	€ 218,32
IMB5	5	100	110	128	987	SFUSO	-	-	-	€ 312,51
IMB7	7	100	110	188	1252	SFUSO	-	-	-	€ 369,52
IMBB7	7	125	137	125	1480	SFUSO	-	-	-	€ 423,75
IMB9	9	100	110	240	1517	SFUSO	-	-	-	€ 484,03
IMB10	10	125	137	175	1800	SFUSO	-	-	-	€ 518,68
IMB14	14	125	137	225	2020	SFUSO	-	-	-	€ 620,36
IM20	20	150	163	210	2780	SFUSO	-	-	-	€ 803,13
IMO28	28	150	163	263	3180	SFUSO	-	-	-	€ 941,17
IM35	35	200	214	210	4270	SFUSO	-	-	-	€ 1.162,46
IM50	50	200	214	255	4840	SFUSO	-	-	-	€ 1.336,79
IM70	70	200	214	316	5410	SFUSO	-	-	-	€ 1.571,12
IM85	85	200	214	369	5980	SFUSO	-	-	-	€ 1.775,45
IM100	100	200	214	422	6550	SFUSO	-	-	-	€ 1.979,78

I VOLUMI DELLE FOSSE IMHOFF TRA CUI I "VOLUMI DI SEDIMENTAZIONE" E I "VOLUMI DI DIGESTIONE" SONO INDICATI NELLA TABELLA RIPORTATA A PAG. 50

ELEMENTO DECANTATORE PER FOSSE

CODICE	DIMENSIONI INTERNE FOSSA	CODICE FOSSA IMHOFF	PREZZO
Articolo	Φ interno	(vedi pagina 49)	Euro
DEC80INT	80	IMB3	€ 80,69
DEC80EXT	80		€ 100,69
DEC100INT	100	IMB5; IMB7; IMB9	€ 130,76
DEC100EXT	100		€ 150,76
DEC125INT	125	IMBB7;IMB10;IMB14;	€ 141,22
DEC125EXT	125		€ 166,22
DEC150DX	150	IM20;IMO28;	€ 111,60
DEC150SX	150		€ 112,66
DEC200DX	200	IM35; IM50;IM70;IM85;IM100	€ 142,89
DEC200SX	200		€ 143,65

"INT" Elemento decantatore interno

"EXT"Elemento decantatore esterno

"DX": destro

"SX":sinistro

TABELLA VOLUMI FOSSE IMHOFF

CODICE	Ø interno cm	H interna cm	Volume totale litri	Volume sedimentazione litri	Volume digestione litri
IMB3	80	125	628	328	300
IMB5	100	115	903	471	432
IMB7	100	175	1374	471	903
IMBB7	125	112	1374	822	552
IMB9	100	235	1845	471	1374
IMB10	125	162	1987	822	1165
IMB14	125	217	2660	820	1840
IM20	150	200	3533	1325	2208
IM28	150	250	4416	1325	3091
IM35	200	200	6280	1570	4710
IM50	200	250	7850	2250	5600
IM70	200	300	9420	2910	6510
IM85	200	350	10990	3560	7430
IM100	200	400	12560	4150	8410

Zootecnia

x Mangiatoia media



x Mangiatoia media chiusa



x Mangiatoia media con elemento di testata



x Mangiatoia piccola



Zootecnia

- x Vasca (Abbeveratoio)



- x Mangiatoia grande



- x Mangiatoia grande chiusa



- x Mangiatoia grande con elemento di testata



VASCA (ABBEVERATOIO)

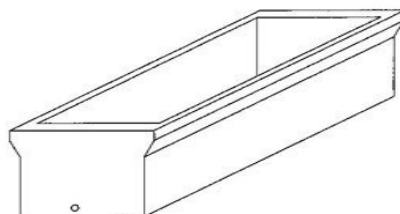

CODICE	DIMENSIONI					PESO	PEZZI PER PALLET	PESO TOT. PALLET	PALLET/ PEZZI SU AUTOTRENO	PALLET/ PEZZI SU MOTRICE	PREZZO
	Articolo	Base	Lungh.	H	Spes.						
VASCA	45	220	55	8,5	650	770	SFUSO	-	-	-	€ 285,86

MANGIATOIA GRANDE

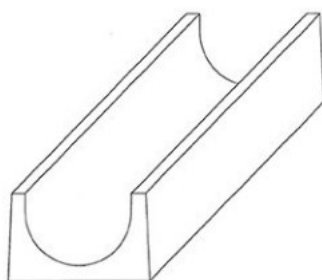

CODICE	DIMENSIONI					PESO	PEZZI PER PALLET	PESO TOT. PALLET	PALLET/ PEZZI SU AUTOTRENO	PALLET/ PEZZI SU MOTRICE	PREZZO
	Articolo	Base	Lungh.	Altezza	Largh. Int						
MNGXL	78	298	53	64	8	1200	SFUSO	-	-	-	€ 289,12

MANGIATOIA GRANDE CHIUSA

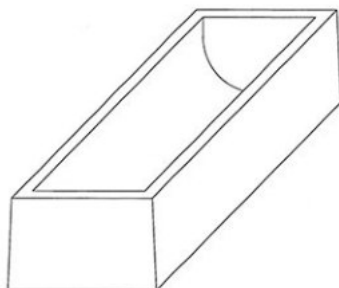

CODICE	DIMENSIONI						PESO	PEZZI PER PALLET	PESO TOT. PALLET	PALLET/ PEZZI SU AUTOTRENO	PALLET/ PEZZI SU MOTRICE	PREZZO
	Articolo	Base	Lungh. Ext.	H	Lungh. interna	Larg. interna						
MNGXLC	78	314	53	298	64	690	1450	SFUSO	-	-	-	€ 331,02

MANGIATOIA GRANDE CON ELEMENTO DI TESTATA

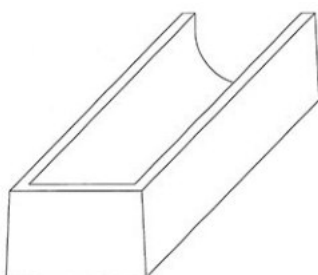

CODICE	DIMENSIONI						PESO	PEZZI PER PALLET	PESO TOT. PALLET	PALLET/ PEZZI SU AUTOTRENO	PALLET/ PEZZI SU MOTRICE	PREZZO
	Articolo	Base	Lungh. Ext.	H	Lungh. interna	Larg. interna						
MNGXLT	78	306	53	298	64		1400	SFUSO	-	-	-	€ 310,64

* peso approssimativo da verificare

MANGIATOIA MEDIA

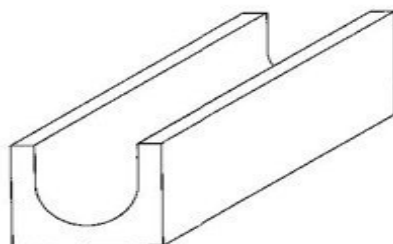

CODICE	DIMENSIONI					PESO	PEZZI PER PALLET	PESO TOT. PALLET	PALLET/ PEZZI SU AUTOTRENO	PALLET/ PEZZI SU MOTRICE	PREZZO
	Articolo	Base	Lungh.	Altezza	Largh. Int						
MNGM	78	300	35	60	10	1050	SFUSO	-	-	-	€ 267,98

MANGIATOIA MEDIA CHIUSA

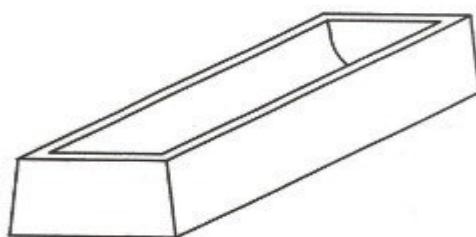

CODICE	DIMENSIONI						PESO	PEZZI PER PALLET	PESO TOT. PALLET	PALLET/ PEZZI SU AUTOTRENO	PALLET/ PEZZI SU MOTRICE	PREZZO
	Articolo	Base	Lungh. Ext.	H	Larg. interna	Spessore						
MNGMC	78	314	35	60	10	420	1090	SFUSO	-	-	-	€ 308,29

MANGIATOIA MEDIA CON ELEMENTO DI TESTATA

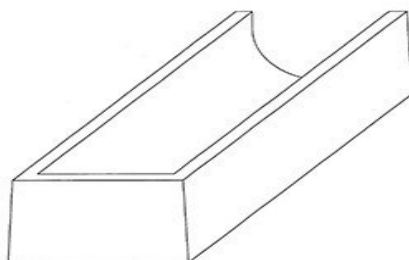

CODICE	DIMENSIONI					PESO	PEZZI PER PALLET	PESO TOT. PALLET	PALLET/ PEZZI SU AUTOTRENO	PALLET/ PEZZI SU MOTRICE	PREZZO
	Articolo	Base	Lungh. Ext.	H	Larg. interna						
MNGMT	78	307	35	60	10	1070	SFUSO	-	-	-	€ 288,14

MANGIATOIA PICCOLA

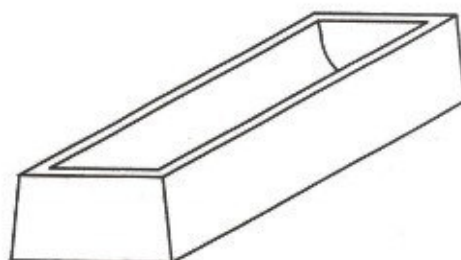

CODICE	DIMENSIONI						PESO	PEZZI PER PALLET	PESO TOT. PALLET	PALLET/ PEZZI SU AUTOTRENO	PALLET/ PEZZI SU MOTRICE	PREZZO
	Articolo	Base	Lungh. Ext.	H	Lungh. interna	Larg. interna						
MNGS	44,5	155	23	140	30	60	200	SFUSO	-	-	-	€ 81,52

Arredo urbano

x Fioriera



ARREDO URBANO



FIORIERA

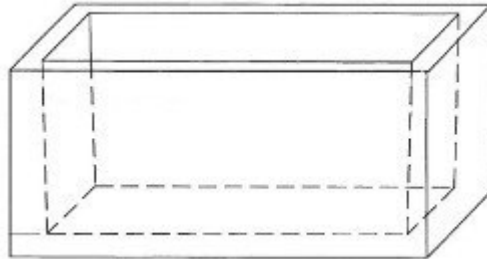

CODICE	DIMENSIONI ESTERNE				PESO Kg	PEZZI PER PALLET N.	PESO TOT. PALLET Kg.	PALLET/ PEZZI SU AUTOTRENO N.	PALLET/ PEZZI SU MOTRICE N.	PREZZO Euro
	Largh.	Lungh.	Alt.	Spes.						
FIOR90	40	90	40	5	150	SFUSO	-	-	-	€ 141,14

Manufatti speciali

x Modulo per barriere sommerse e riproduzione ittica



MODULO PER BARRIERE SOMMERSE E RIPRODUZIONE ITTICA

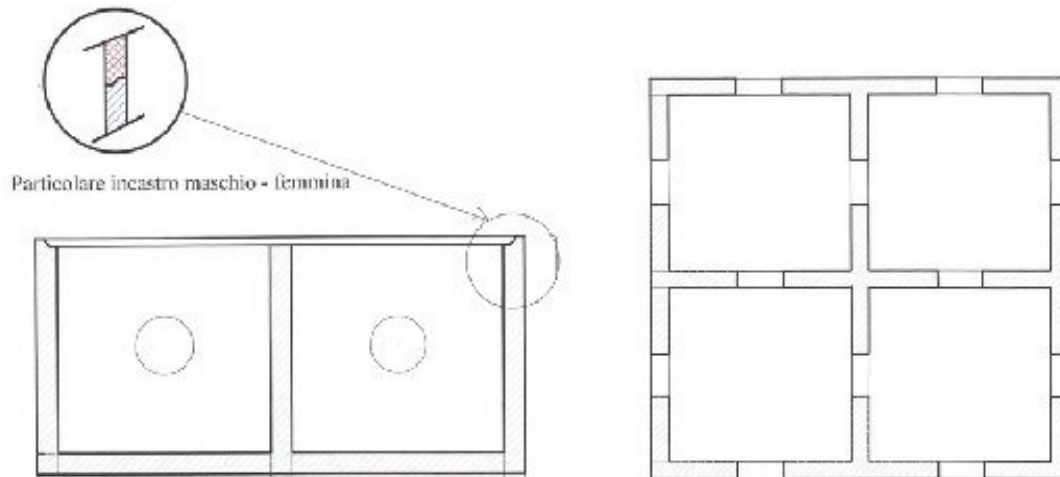

CODICE	DIMENSIONI				PESO	PEZZI PER PALLET	PESO TOT. PALLET	PALLET/ PEZZI SU AUTOTRENO	PALLET/ PEZZI SU MOTRICE	PREZZO
Articolo	Base	Lungh.	Altezza	Spes.	Kg	N.	Kg.	N.	N.	Euro
ITTICAL4	184	184	88	8	2250	SFUSO	-	-	-	NQ